



L90

**THREE-MODE
WIRELESS LIGHTWEIGHT
GAMING HEADSET**



English	01~07
Deutsch	08~14
Italiano	15~21
Français	22~28
Español	29~35
Русский язык	36~42
日本語	43~49

Thank you very much for purchasing our **ATTACK SHARK** product, and hope it can bring you a new operation and feeling. At the same time, we look forward to getting your valuable suggestions on our products, and we will continue to provide you with better products and services.

Product Dimensions

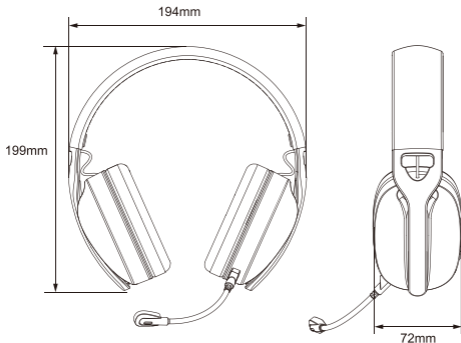

Components



USB Type-A &
Type-C 2.4G Receiver



USB C to A
Charging Cable



USB C to 3.5mm
AUX-IN Cable

Specifications

Device and Pairing No.	L90
Category	Wireless Gaming Headset
Sound Splitter	Wireless Virtual 7.1ch Sound /Stereo Wired
Audio Connectivity	2.4Ghz Wireless, Bluetooth, and 3.5mm Stereo Wired
Bluetooth Ver. And Profile	5.3 / HSP, HFP, A2DP, AVRCP
Bluetooth Audio Format	SBC, AAC
Battery Type & Capacity	Lithium Battery/800mAh
Available Time	15h with RGB Lighting / 35h without RGB Lighting
Speaker Type	40mm neodymium drivers Unit
Frequency Response	20Hz-20KHz
Wireless Audio Latency	20ms
Microphone Type	Unidirectional
Audio Control	Built-In Button Functions
Dimension	194mm x199mmx72mm
Weight	About 200g
Package	USB Type-C Charging Cable. 3.5mm Stereo Cable, 2.4G Receiver

Certification

Product name: Wireless Gaming Headset

Item number:L90

Input voltage: 5V --- 0.25A

Precautions

1. Check the components list and condition of the product. If any problem is found, contact the retailer to obtain a replacement.
2. Do not disassemble, repair or modify the product by yourself.
3. Do not use near any heat sources
4. Do not apply excessive force or drop the headset.
5. The product may not operate normally if used inappropriately.
6. Please understand the image of product may be slightly different from the actual product.
7. Product design and specifications may be changed to improve quality and performance without notice.

Product Overview

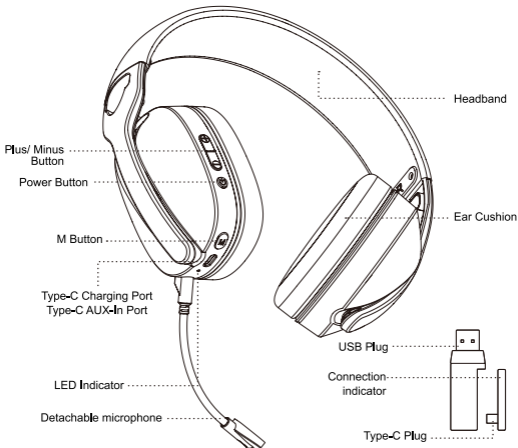

Headset Charging

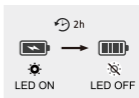
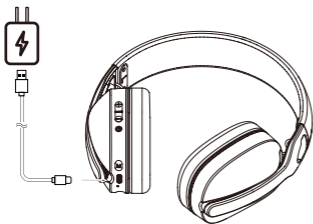

Power ON/OFF

Hold and press the "power button" for about 3 seconds to turn it on, the blue light will turn on for 2 seconds and then start flashing.

Hold and press the "power button" for about 5 seconds to turn it off, the blue light will turn on for 2 seconds and then turn off.

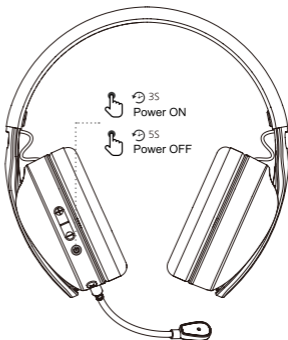

Bluetooth Connection

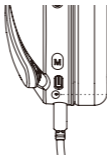
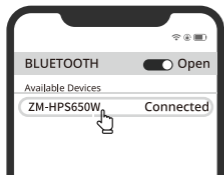

 Blue LED Indicator remains ON.

Press the "M" button twice to switch to Bluetooth mode, For the first time use, the headset will automatically enter pairing mode and then, check your Bluetooth pairing list on the phones or pads to find "L90" and connect to it, Once connected, you will hear the prompt "Connected" and the **blue** indicator will turned on it, The headset will automatically shut down if the device is not connected for 5 minutes.

2.4G Connection



Blue Indicator Remains ON

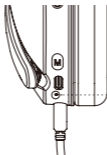

 Blue LED Indicator remains ON

After plug the 2.4G Receiver into your PC, console, or mobile device, the headset will automatically connect after turning it on. When the headset are connected, you will hear the prompt "Connected" and the 2.4G dongle and headset's blue light will remains on. The headset will automatically shut down if the device is not connected for 5 minutes.

Forced Pairing



Long press the Plus and Minus Button for 3 sec





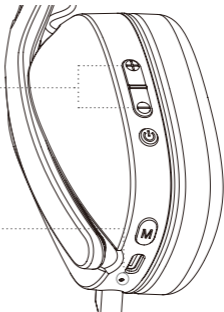





The red and blue LEDs flash when pairing is ready.



If you need to connect the headset to another device after using it on one device for more than 5 minutes, press and hold the up arrow button for 3 seconds to enter forced pairing mode. The blue indicator light on the headset will flash every 0.5 seconds.

Button Functions

Main Control Functions	Button Functions	Gesture
Power ON	Press and hold the power button when the headset is under OFF state.	3S
Power OFF	Press and hold the power button when the headset is under ON state.	5S
Play/ Pause	Press the power button once.	x1
Answer/ Hang up calls	Press the power button once.	2S

Reject calls	Hold and press the power button.	 2S
Previous track	Press the Minus(-) button once during media playback.	 2S
Next track	Press the Plus(+) button once during media playback.	 x1
Volume up	Short press the Plus(+) button once during media playback.	 x1
Volume down	Short press the Minus(-) button once during media playback.	 3S
Forced Pairing	Hold and press the Plus + Minus button as the same time.	
2.4G mode/ Bluetooth mode	Press the M button twice quickly to switch to Bluetooth mode. Press the M button briefly twice to switch to 2.4Ghz(adapter) Dongle mode.	
Light ON/ OFF LED	Short press the Minus(-) button once during media playback.	
Microphone ON/ OFF	Short press the Minus(-) button once during media playback.	

Wearing



Notice

#.Attentions

Avoid using the headphone at a high volume for a long time. If tinnitus or earache occurs please stop using. Do not use this product while driving a motor vehicle. Avoid using this product during thunders - storms or rainy weather to prevent potential product malfunctions or electrical hazards. Keep this product out of reach of children and pets to prevent accidental swallowing and potential choking hazards.

#.Warning

The rechargeable battery of this product must be properly handled for recycling purposes. Do not dispose of the battery in a fire, as it may cause an explosion. Suggestion: it is recommended to fully charge the product once a month to maintain the battery performance of the product.

Vielen Dank für den Kauf unseres **ATTACK SHARK** Produkts und hoffe, dass es Ihnen eine neue Bedienung und ein neues Gefühl vermitteln kann. Gleichzeitig freuen wir uns über Ihre wertvollen Anregungen zu unseren Produkten und werden Ihnen weiterhin bessere Produkte und Dienstleistungen anbieten.

Produktabmessungen

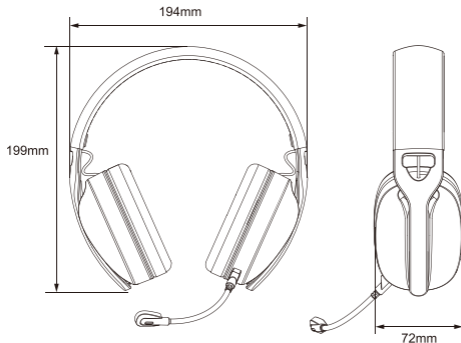

Komponenten



USB Typ-A & Typ-C
2.4G Empfänger



USB C auf A
Ladekabel



USB C auf 3.5 mm
AUX-IN Kabel

Spezifikationen

Gerät und Pairing-Nr.	L90
Kategorie	Kabelloses Gaming-Headset
Sound Splitter	Kabelloser virtueller 7.1-Kanal-Sound / Stereo kabelgebunden
Audiokonnektivität	2.4 GHz kabellos, Bluetooth und 3.5 mm Stereo kabelgebunden
Bluetooth Ver. Und Profil	5.3 / HSP, HFP, A2DP, AVRCP
Bluetooth-Audioformat	SBC, AAC
Batterietyp und -kapazität	Lithiumbatterie/ 800 mAh
Verfügbare Zeit	15 h mit RGB-Beleuchtung / 35 h ohne RGB-Beleuchtung
Lautsprechertyp	40 mm Neodym-Treibereinheit
Frequenzgang	20Hz-20KHz
Drahtlose Audiolatenz	20ms
Mikrofontyp	Unidirectional
Unidirektional	Integrierte Tastenfunktionen
Abmessungen	194mm x199mmx72mm
Gewicht	Ca. 200g
Verpackung	USB-Ladekabel Typ C, 3.5 mm Stereokabel, 2.4-G-Empfänger

Zertifizierung

Produktname: Kabelloses Gaming-Headset

Artikelnummer: L90

Eingangsspannung: 5V --- 0.25A

Vorsichtsmaßnahmen

1. Überprüfen Sie die **Komponentenliste** und den Zustand des Produkts. Bei Problemen wenden Sie sich bitte an den **Fachhändler**, um Ersatz zu beschaffen.
2. **Zerlegen, reparieren oder modifizieren Sie das Produkt nicht selbst.**
3. Nicht in der Nähe von **Wärmequellen** verwenden.
4. Um Beschädigungen zu vermeiden, nicht auf das Headset sitzen oder treten.
5. Das Produkt funktioniert **möglicherweise nicht richtig**, wenn es **esunsachgemäß** verwendet wird.
6. Bitte beachten Sie, dass die **Produktabbildung geringfügig vom tatsächlichen Produkt** abweichen kann.
7. Die **Produktgestaltung und Spezifikationen** können zur **Verbesserung der Qualität und Leistung** ohne vorherige Ankündigung geändert

Produktübersicht

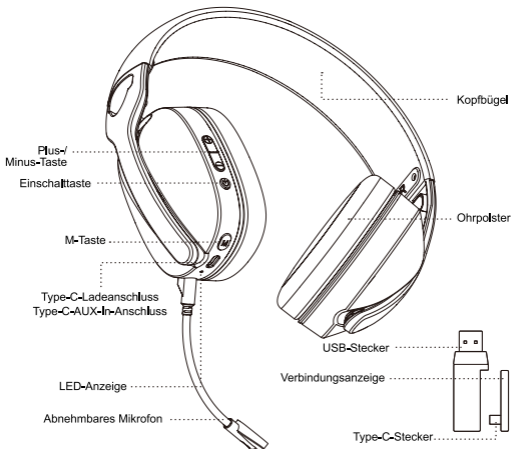

Aufladen des Headsets

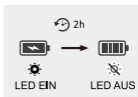
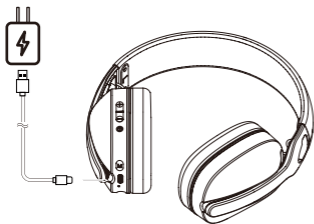

Ein-/ Ausschalten

Halten Sie die "Einschalttaste" etwa 3 Sekunden lang gedrückt, um das Headset einzuschalten. Das blaue Licht leuchtet 2 Sekunden lang auf und beginnt dann zu blinken.

Halten Sie die "Einschalttaste" etwa 5 Sekunden lang gedrückt, um das Headset auszuschalten. Das blaue Licht leuchtet 2 Sekunden lang auf und erlischt dann.

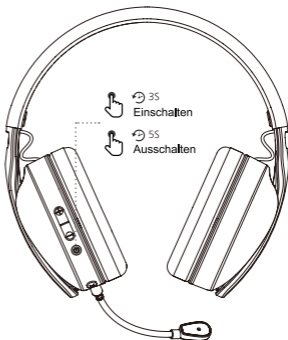

Bluetooth-Verbindung

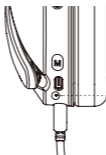
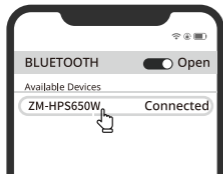

 Blaue LED-Anzeige leuchtet konstant.

Drücken Sie die Taste "M" zweimal, um in den Bluetooth-Modus zu wechseln. Bei der ersten Verwendung wechselt das Headset automatisch in den Kopplungsmodus. Überprüfen Sie dann Ihre Bluetooth-Kopplungsliste auf den Telefonen oder Pads, um "L90" zu finden und eine Verbindung herzustellen. Sobald die Verbindung hergestellt ist, hören Sie die Meldung "**Verbunden**" und die blaue Anzeige leuchtet auf. Das Headset wird automatisch heruntergefahren, wenn das Gerät 5 Minuten lang nicht verbunden ist.

2.4G-Verbindung



 Blaue Anzeige leuchtet dauerhaft

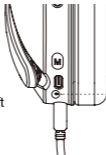

 Blaue LED-Anzeige leuchtet dauerhaft

Nachdem Sie den 2.4G-Empfänger an Ihren PC, Ihre Konsole oder Ihr Mobilgerät angeschlossen haben, wird das Headset nach dem Einschalten automatisch verbunden. Wenn das Headset verbunden ist, hören Sie die Meldung "**Verbunden**" und das blaue Licht des 2.4G-Dongles und des Headsets leuchtet dauerhaft. Das Headset wird automatisch heruntergefahren, wenn das Gerät 5 Minuten lang nicht verbunden ist.

Erzwungene Kopplung



Drücken Sie die Plus- und Minus-Taste 3 Sekunden lang.





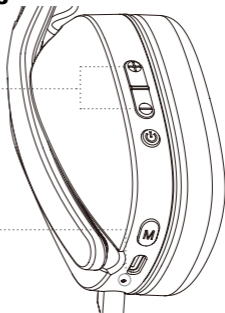













Die roten und blauen LEDs blinken, wenn die Kopplung abgeschlossen ist.



Wenn Sie das Headset nach mehr als 5 Minuten Verwendung an einem Gerät mit einem anderen Gerät verbinden müssen, halten Sie die Aufwärtspfeiltaste 3 Sekunden lang gedrückt, um in den erzwungenen Kopplungsmodus zu wechseln. Die blaue Kontrollleuchte am Headset blinkt alle 0.5 Sekunden.

Tastenfunktionen

Hauptsteuerfunktionen	Tastenfunktionen	Geste
Einschalten	Drücken und halten Sie die Einschalttaste, wenn das Headset ausgeschaltet ist.	  3S
Ausschalten	Drücken und halten Sie die Einschalttaste, wenn das Headset eingeschaltet ist.	  5S
Wiedergabe/ Pause	Drücken Sie die Einschalttaste einmal.	  x1
Anrufe annehmen/ auflegen	Drücken Sie die Einschalttaste einmal.	  2S

Anrufe ablehnen	Halten Sie die Einschalttaste gedrückt.	 2S
Vorheriger Titel	Drücken Sie während der Medienwiedergabe einmal die Minustaste (-).	 2S
Nächster Titel	Drücken Sie während der Medienwiedergabe einmal die Plusstaste (+).	 x1
Lautstärke erhöhen	Drücken Sie während der Medienwiedergabe einmal kurz die Plusstaste (+).	 x1
Lautstärke verringern	Drücken Sie während der Medienwiedergabe einmal kurz die Minustaste (-).	 3S
Erzwungene Kopplung	Halten Sie die Plus- und Minustaste gleichzeitig gedrückt.	
2,4G-Modus/ Bluetooth-Modus	Drücken Sie die M-Taste zweimal schnell, um in den Bluetooth-Modus zu wechseln. Drücken Sie die M-Taste zweimal kurz, um in den 2,4-GHz-Dongle-Modus (Adapter) zu wechseln.	
Licht EIN/ AUS LED	Drücken Sie lange auf die M-Taste, um die LED-Beleuchtung EIN/ AUS zu schalten.	
Mikrofon EIN/ AUS	Drücken Sie schnell auf die M-Taste, um das Mikrofon EIN/AUS zu schalten.	

Tragehinweise



Hinweis

#.Achtung

Vermeiden Sie die Verwendung des Kopfhörers bei hoher Lautstärke über einen längeren Zeitraum. Wenn Tinnitus oder Ohrschmerzen auftreten, stellen Sie die Verwendung ein. Verwenden Sie dieses Produkt nicht während der Fahrt. Vermeiden Sie die Verwendung dieses Produkts bei Gewitter oder Regen, um mögliche Produktfehlfunktionen oder elektrische Gefahren zu vermeiden. Bewahren Sie dieses Produkt außerhalb der Reichweite von Kindern und Haustieren auf, um ein versehentliches Verschlucken und mögliche Erstickengefahren zu vermeiden.

#.Warnung

Der wiederaufladbare Akku dieses Produkts muss für Recyclingzwecke ordnungsgemäß entsorgt werden. Werfen Sie den Akku nicht ins Feuer, da dies eine Explosion verursachen kann. Empfehlung: Es wird empfohlen, das Produkt einmal im Monat vollständig aufzuladen, um die Akkuleistung des Produkts aufrechtzuerhalten.

Grazie mille per aver acquistato il nostro prodotto **ATTACK SHARK** e spero che possa portarti una nuova operazione e sensazione. Allo stesso tempo, non vediamo l'ora di ricevere i tuoi preziosi suggerimenti sui nostri prodotti e continueremo a fornirti prodotti e servizi migliori.

Produktabmessungen

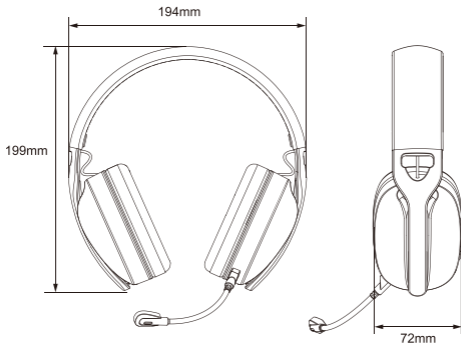

Componenti



Ricevitore USB
Type-A e Type-C 2.4G



Cavo di ricarica
USB C ad A



Cavo USB C ad
AUX-IN da 3.5 mm

Specifiche

Dispositivo e numero di associazione	L90
Categoria	Cuffie da gioco wireless
Splitter audio	Audio virtuale wireless 7.1ch/ Stereo cablato
Connettività audio	Wireless 2.4 Ghz, Bluetooth e stereo da 3.5 mm cablato
Versione Bluetooth E profilo	5.3 / HSP, HFP, A2DP, AVRCP
Formato audio Bluetooth	SBC, AAC
Tipo e capacità della batteria	Batteria al litio/ 800 mAh
Tempo disponibile	15 ore con illuminazione RGB/ 35 ore senza illuminazione RGB
Tipo di altoparlante	Driver al neodimio da 40 mm
Risposta in frequenza	20Hz-20KHz
Latenza audio wireless	20ms
Tipo di microfono	Unidirezionale
Controllo audio	Funzioni dei pulsanti integrati
Dimensioni	194mm x199mmx72mm
Peso	Circa 200g
Confezione	Cavo di ricarica USB Type-C. Cavo stereo da 3.5 mm, ricevitore 2.4 G

Certificazione

Nome del prodotto: Cuffia da gioco wireless

Numero articolo: L90

Tensione di ingresso: 5 V --- 0.25 A

Precauzioni

1. **Controllare** la lista dei componenti e le condizioni del prodotto. Qualora si riscontrasse un qualsiasi problema, contattare il rivenditore per ottenere una sostituzione.
2. Non smontare, riparare o modificare il prodotto da soli.
3. Non utilizzare vicino a fonti di calore.
4. Per evitare di danneggiare le cuffie, evitare di sedersi o camminarci sopra.
5. Il prodotto potrebbe non funzionare correttamente se utilizzato in modo improprio.
6. Ricordare che l'immagine del prodotto può essere leggermente differente dal prodotto reale.
7. Il design e le specifiche del prodotto possono essere modificati per migliorare la qualità e le prestazioni senza alcun preavviso.

Panoramica del prodotto

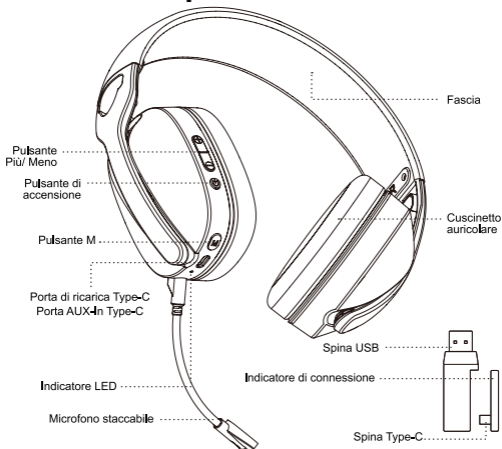

Ricarica dell'auricolare

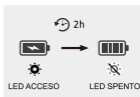
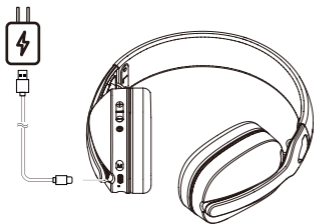

Accensione/ Spegnimento

Tieni premuto e premi il "pulsante di accensione" per circa 3 secondi per accenderlo, la luce blu si accenderà per 2 secondi e poi inizierà a lampeggiare.

Tieni premuto e premi il "pulsante di accensione" per circa 5 secondi per spegnerlo, la luce blu si accenderà per 2 secondi e poi si spegnerà.

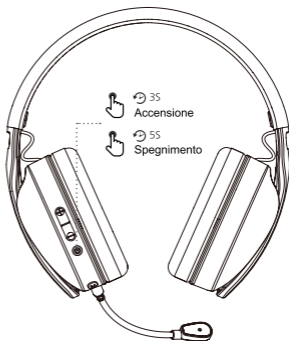

Connessione Bluetooth

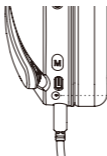
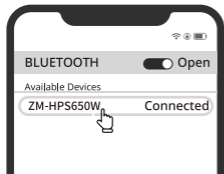



L'indicatore LED
blu rimane
ACCESO.

Premi due volte il pulsante "M" per passare alla modalità Bluetooth. Al primo utilizzo, l'auricolare entrerà automaticamente in modalità di associazione, quindi controlla l'elenco di associazione Bluetooth sui telefoni o sui pad per trovare "L90" e connettiti ad esso. Una volta connesso, sentirai il messaggio "Connesso" e l'indicatore blu si accenderà. L'auricolare si spegnerà automaticamente se il dispositivo non è connesso per 5 minuti.

Connessione 2.4G

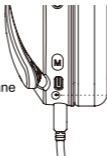

L'indicatore blu rimane
ACCESO.



L'indicatore LED
blu rimane
ACCESO.

Dopo aver collegato il ricevitore 2.4G al PC, alla console o al dispositivo mobile, l'auricolare si collegherà automaticamente dopo averlo acceso. Quando l'auricolare è connesso, sentirai il messaggio "Connesso" e la luce blu del dongle 2.4G e dell'auricolare rimarrà accesa. L'auricolare si spegnerà automaticamente se il dispositivo non è connesso per 5 minuti.

Accoppiamento forzato



Premi a lungo il pulsante Più e Meno per 3 sec.





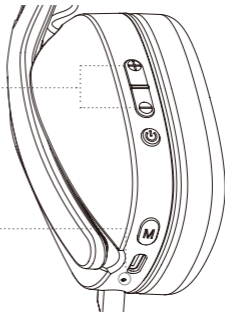





I LED rosso e blu lampeggiano quando l'accoppiamento è pronto.



Se devi connettere l'auricolare a un altro dispositivo dopo averlo utilizzato su un dispositivo per più di 5 minuti, tieni premuto il pulsante freccia su per 3 secondi per entrare in modalità di accoppiamento forzato. La spia blu sull'auricolare lampeggerà ogni 0.5 secondi.

Funzioni dei pulsanti

Funzioni di controllo principali	Funzioni dei pulsanti	Gesto
Accensione	Premi e tieni premuto il pulsante di accensione quando l'auricolare è in stato OFF.	3S
Spegnimento	Premi e tieni premuto il pulsante di accensione quando l'auricolare è in stato ON.	5S
Riproduci/ Pausa	Premi una volta il pulsante di accensione.	x1
Rispondi/Termina chiamate	Premi una volta il pulsante di accensione.	2S

Rifiuta chiamate	Tieni premuto e premi il pulsante di accensione.	 2S
Traccia precedente	Premi una volta il pulsante Meno(-) durante la riproduzione multimediale.	 2S
Traccia successiva	Premi brevemente una volta il pulsante Meno(-) durante la riproduzione multimediale.	 x1
Volume su	Premi brevemente una volta il pulsante Più(+) durante la riproduzione multimediale.	 x1
Volume giù	Drücken Sie während der Medienwiedergabe einmal kurz die Minustaste (-).	 3S
Associazione forzata	Tieni premuto e premi contemporaneamente i pulsanti Più + Meno.	
Modalità 2.4G/ Modalità Bluetooth	Premi due volte rapidamente il pulsante M per passare alla modalità Bluetooth. Premere brevemente il pulsante M due volte per passare alla modalità Dongle 2.4Ghz (adattatore).	
LED ON/ OFF	Premere a lungo il pulsante M per accendere/ spegnere l'illuminazione LED.	
Microfono ON/ OFF	Premere rapidamente il pulsante M per accendere/ spegnere il microfono.	

Indossare



Avviso

#.Attenzioni

Evitare di usare le cuffie ad alto volume per un lungo periodo. In caso di tinnito o mal d'orecchi, interrompere l'uso. Non utilizzare questo prodotto durante la guida di un veicolo a motore, Evitare di utilizzare questo prodotto durante tuoni, temporali o pioggia per prevenire potenziali malfunzionamenti del prodotto o pericoli elettrici. Tenere questo prodotto fuori dalla portata di bambini e animali domestici per evitare ingestione accidentale e potenziali rischi di soffocamento.

#.Avviso

La batteria ricaricabile di questo prodotto deve essere gestita correttamente per scopi di riciclaggio. Non smaltire la batteria nel fuoco, poiché potrebbe causare un'esplosione. Suggerimento: si consiglia di caricare completamente il prodotto una volta al mese per mantenere le prestazioni della batteria del prodotto.

Merci beaucoup d'avoir acheté notre produit **ATTACK SHARK**, et j'espère qu'il pourra vous apporter une nouvelle opération et une nouvelle sensation. En même temps, nous sommes impatients de recevoir vos précieuses suggestions sur nos produits, et nous continuerons à vous fournir de meilleurs produits et services.

Dimensions du produit

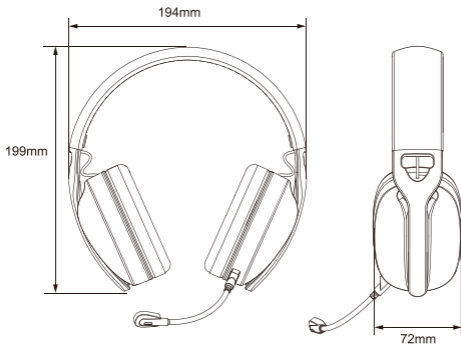

Composants



Récepteur USB
Type-A et Type-C 2.4G



Câble de chargement
USB C vers A



Câble USB C vers entrée
auxiliaire 3.5 mm

Spécifications

Appareil et numéro de couplage	L90
Catégorie	Casque de jeu sans fil
Répartiteur de son	Son virtuel 7,1 canaux sans fil/ filaire stéréo
Connectivité audio	Sans fil 2.4 GHz, Bluetooth et filaire stéréo 3,5 mm
Version Bluetooth Et profil	5.3 / HSP, HFP, A2DP, AVRCP
Format audio Bluetooth	SBC, AAC
Type de batterie et capacité	Batterie au lithium / 800 mAh
Temps disponible	15 h avec éclairage RVB / 35 h sans éclairage RVB
Type de haut-parleur	Pilote en néodyme de 40 mm
Réponse en fréquence	20Hz-20KHz
Latence audio sans fil	20ms
Type de microphone	Unidirectionnel
Contrôle audio	Fonctions des boutons intégrés
Dimension	194mm x199mmx72mm
Poids	Environ 200g
Emballage	Câble de chargement USB Type-C. Câble stéréo 3,5 mm, récepteur 2.4 G

Certification

Nom du produit : Casque de jeu sans fil

Numéro d'article : L90

Tension d'entrée : 5 V \equiv 0.25 A

Précautions

1. Vérifiez la liste des composants et l'état du produit. Si vous constatez un problème quelconque, contactez le détaillant pour obtenir un remplacement.
2. Ne démontez pas, ne réparez pas et ne modifiez pas le produit vous-même.
3. Ne pas utiliser à proximité d'une source de chaleur.
4. Pour éviter d'endommager l'oreillette, évitez de vous asseoir ou de marcher dessus.
5. Le produit peut ne pas fonctionner normalement s'il est utilisé de manière inappropriée.
6. Veuillez comprendre que l'image du produit peut être légèrement différente du produit réel.
7. La conception et les spécifications du produit peuvent être modifiées sans préavis pour améliorer la qualité et les performances.

Présentation du produit

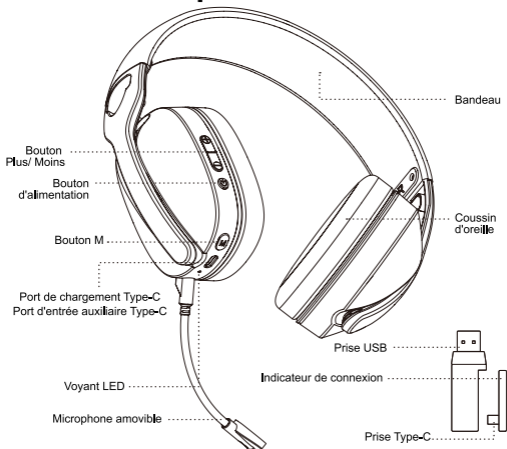

Chargement du casque

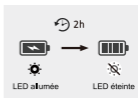
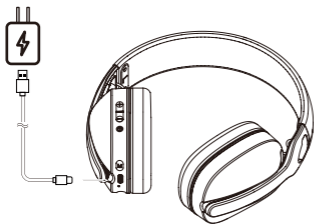

Mise sous tension/ hors tension

Maintenez le bouton d'alimentation enfoncé pendant environ 3 secondes pour l'allumer, la lumière bleue s'allumera pendant 2 secondes puis commencera à clignoter.

Maintenez le bouton d'alimentation enfoncé pendant environ 5 secondes pour l'éteindre, la lumière bleue s'allumera pendant 2 secondes puis s'éteindra.

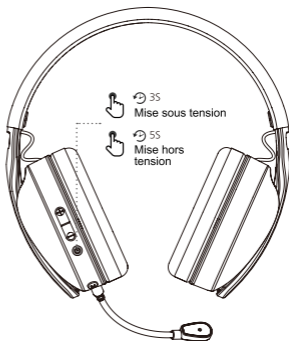

Connexion Bluetooth

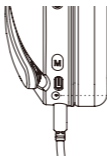
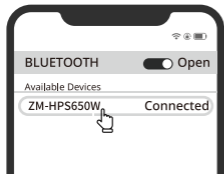

Le voyant LED
bleu reste allumé.

Appuyez deux fois sur le bouton **"M"** pour passer en mode Bluetooth. Lors de la première utilisation, le casque entrera automatiquement en mode d'appairage, puis vérifiez votre liste d'appairage Bluetooth sur les téléphones ou les tablettes pour trouver **"L90"** et vous y connecter. Une fois connecté, vous entendrez l'invite **"Connecté"** et le voyant bleu s'allumera. Le casque s'éteindra automatiquement si l'appareil n'est pas connecté pendant 5 minutes.

Connexion 2.4 G



Le voyant bleu
reste allumé.



Le voyant LED
bleu reste allumé.

Après avoir branché le récepteur 2.4G sur votre PC, votre console ou votre appareil mobile, le casque se connectera automatiquement après l'avoir allumé. Lorsque le casque est connecté, vous entendrez l'invite **"Connecté"** et le voyant bleu du dongle 2.4G et du casque restera allumé. Le casque s'éteindra automatiquement si l'appareil n'est pas connecté pendant 5 minutes.

Couplage forcé



Appuyez longuement sur les boutons Plus et Moins pendant 3 secondes.





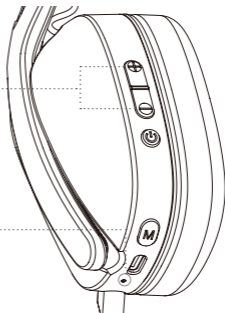









Les voyants rouge et bleu clignotent lorsque le couplage est prêt.



Si vous devez connecter le casque à un autre appareil après l'avoir utilisé sur un appareil pendant plus de 5 minutes, maintenez enfoncé le bouton fléché vers le haut pendant 3 secondes pour accéder au mode de couplage forcé. Le voyant bleu du casque clignote toutes les 0.5 secondes.

Fonctions des boutons

Fonctions de contrôle principales	Fonctions des boutons	Gesto
Mise sous tension	Appuyez sur le bouton d'alimentation et maintenez-le enfoncé lorsque le casque est en état OFF.	 3S
Mise hors tension	Appuyez sur le bouton d'alimentation et maintenez-le enfoncé lorsque le casque est en état ON.	 5S
Lecture/Pause	Appuyez une fois sur le bouton d'alimentation.	 x1
Répondre/ raccrocher les appels	Appuyez une fois sur le bouton d'alimentation.	 2S

Rejeter les appels	Maintenez le bouton d'alimentation enfoncé et appuyez dessus.	 2S
Piste précédente	Appuyez une fois sur le bouton Moins (-) pendant la lecture du média.	 2S
Piste suivante	Appuyez une fois sur le bouton Plus (+) pendant la lecture du média.	 x1
Augmentation du volume	Appuyez brièvement une fois sur le bouton Plus (+) pendant la lecture du média.	 x1
Baisse du volume	Appuyez brièvement une fois sur le bouton Moins (-) pendant la lecture du média.	 3S
Couplage forcé	Maintenez le bouton Plus + Moins enfoncé et appuyez simultanément.	
Mode 2.4G/ Mode Bluetooth	Appuyez deux fois rapidement sur le bouton M pour passer en mode Bluetooth. Appuyez brièvement deux fois sur le bouton M pour passer en mode Dongle 2,4 GHz (adaptateur).	
LED ON/ OFF	Appuyez longuement sur le bouton M pour allumer/ éteindre l'éclairage LED.	
Microphone ON/ OFF	Appuyez rapidement sur le bouton M pour allumer/ éteindre le microphone.	

Port



Avis

#.Attentions

Évitez d'utiliser le casque à un volume élevé pendant une longue période. En cas d'acouphènes ou de maux d'oreilles, arrêtez de l'utiliser. N'utilisez pas ce produit en conduisant un véhicule à moteur. Évitez d'utiliser ce produit pendant les orages ou les pluies afin d'éviter tout dysfonctionnement potentiel du produit ou tout risque électrique. Gardez ce produit hors de portée des enfants et des animaux domestiques afin d'éviter toute ingestion accidentelle et tout risque potentiel d'étouffement.

#.Avertissement

La batterie rechargeable de ce produit doit être correctement manipulée à des fins de recyclage. Ne jetez pas la batterie au feu, car elle pourrait provoquer une explosion. Suggestion : il est recommandé de charger complètement le produit une fois par mois pour maintenir les performances de la batterie du produit.

Muchas gracias por comprar nuestro producto **ATTACK SHARK** y esperamos que pueda brindarle una nueva operación y sensación. Al mismo tiempo, esperamos recibir sus valiosas sugerencias sobre nuestros productos y continuaremos brindándole mejores productos y servicios.

Dimensiones del producto

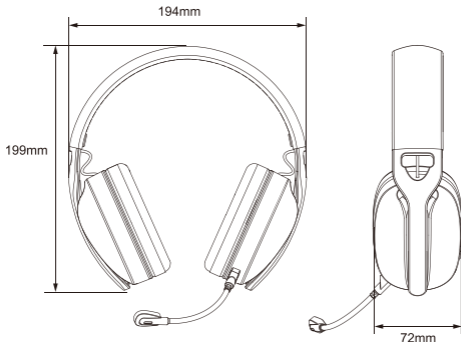

Componentes



Receptor USB
tipo A y tipo C 2.4G



Cable de carga
USB C a A



Cable USB C a entrada
auxiliar de 3.5 mm

Especificaciones

Dispositivo y número de emparejamiento	L90
Categoría	Auriculares inalámbricos para juegos
Divisor de sonido	Sonido virtual inalámbrico de 7.1 canales/ estéreo con cable
Connectivité audio	2.4 GHz inalámbrico, Bluetooth y estéreo con cable de 3.5 mm
Versión Bluetooth Y perfil	5.3 / HSP, HFP, A2DP, AVRCP
Formato de audio Bluetooth	SBC, AAC
Tipo y capacidad de la batería	Batería de litio/ 800mAh
Tiempo disponible	15 h con iluminación RGB / 35 h sin iluminación RGB
Tipo de altavoz	Unidad de controladores de neodimio de 40mm
Respuesta de frecuencia	20Hz-20KHz
Latencia de audio inalámbrico	20ms
Tipo de micrófono	Unidireccional
Control de audio	Funciones de los botones integrados
Dimensiones	194mm x199mmx72mm
Peso	Environ 200g
Paquete	Cable de carga USB tipo C. Cable estéreo de 3.5 mm, receptor de 2.4 G

Certificación

Nombre del producto: Auriculares inalámbricos para juegos

Número de artículo: L90

Voltaje de entrada: 5 V  0.25 A

Precauciones

1. Verificar la lista de componentes y el estado del producto antes de su uso. Comuníquese con el minorista en caso de algún defecto en el producto.
2. No desmonte, repare ni modifique el producto usted mismo.
3. No deje el producto cerca de fuentes de extremo calor ni frío.
4. Para evitar dañar el auricular no deje caer ni golpee.
5. En caso de usar de manera inapropiada el producto no funcionará.
6. Por favor, entienda de que el producto real puede ser un poco distinta a la imagen del producto.
7. El diseño y las especificaciones del producto pueden ser modificadas para mejorar la calidad y el rendimiento sin previo aviso.

Descripción general del producto

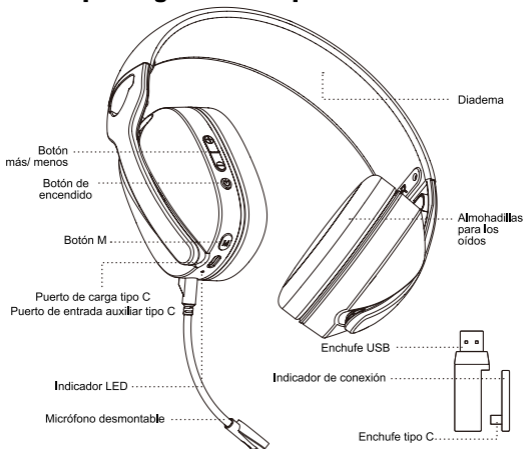

Carga de los auriculares

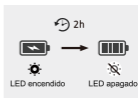
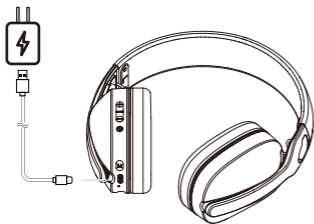

Encendido/ apagado

Mantenga presionado el "botón de encendido" durante aproximadamente 3 segundos para encenderlo; la luz azul se encenderá durante 2 segundos y luego comenzará a parpadear.

Mantenga presionado el "botón de encendido" durante aproximadamente 5 segundos para apagarlo; la luz azul se encenderá durante 2 segundos y luego se apagará.



Conexión Bluetooth

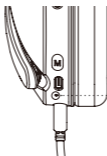
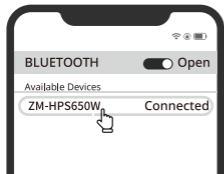

 El indicador LED azul permanece encendido.

Presione el botón **"M"** dos veces para cambiar al modo Bluetooth. La primera vez que lo use, el auricular ingresará automáticamente al modo de emparejamiento. Luego, verifique la lista de emparejamiento de Bluetooth en los teléfonos o almohadillas para encontrar **"L90"** y conéctese. Una vez conectado, escuchará el mensaje **"Conectado"** y el indicador azul se encenderá. El auricular se apagará automáticamente si el dispositivo no está conectado durante 5 minutos.

Conexión 2.4G



El indicador azul permanece encendido.



 El indicador LED azul permanece encendido.

Después de conectar el receptor 2.4G a su PC, consola o dispositivo móvil, los auriculares se conectarán automáticamente después de encenderlos. Cuando los auriculares estén conectados, escuchará el mensaje **"Conectado"** y la luz azul del adaptador 2.4G y de los auriculares permanecerá encendida. Los auriculares se apagaran automáticamente si el dispositivo no se conecta durante 5 minutos.

Emparejamiento forzado



Mantenga presionado el botón más y menos durante 3 segundos





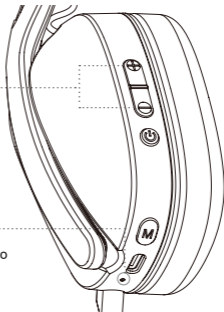













Los LED rojo y azul parpadean cuando el emparejamiento está listo.



Si necesita conectar los auriculares a otro dispositivo después de usarlos en un dispositivo durante más de 5 minutos, mantenga presionado el botón de flecha hacia arriba durante 3 segundos para ingresar al modo de emparejamiento forzado. La luz indicadora azul de los auriculares parpadeará cada 0.5 segundos.

Funciones de los botones

Funciones de control principales	Funciones de los botones	Gesto
Encendido	Mantenga presionado el botón de encendido cuando el auricular esté apagado.	  3S
Apagado	Mantenga presionado el botón de encendido cuando el auricular esté encendido.	  5S
Reproducir/ Pausa	Mantenga presionado el botón de encendido \ una vez.	  x1
Responder/ colgar llamadas	Mantenga presionado el botón de encendido.	  2S

Rechazar llamadas	Mantenga presionado el botón de encendido.	 2S
Pista anterior	Mantenga presionado el botón Menos (-) una vez durante la reproducción de medios.	 2S
Pista siguiente	Mantenga presionado el botón Más (+) una vez durante la reproducción de medios.	 x1
Subir volumen	Mantenga presionado el botón Más (+) una vez durante la reproducción de medios.	 x1
Bajar volumen	Mantenga presionado el botón Menos (-) una vez durante la reproducción de medios.	 3S
Emparejamiento forzado	Mantenga presionados los botones Más + Menos al mismo tiempo.	
Modo 2.4G/ Modo Bluetooth	Mantenga presionado el botón M dos veces rápidamente para cambiar al modo Bluetooth. Presione brevemente el botón M dos veces para cambiar al modo Dongle de 2.4 Ghz (adaptador).	
Luz LED de encendido/ apagado	Mantenga presionado el botón M para encender/apagar la iluminación LED.	
Micrófono de encendido/ apagado	Presione rápidamente el botón M para encender/apagar el micrófono.	

Uso



Aviso

#.Atención

Evite utilizar los auriculares a un volumen alto durante mucho tiempo. Si se produce tinnitus o dolor de oído, deje de usarlos. No utilice este producto mientras conduce un vehículo motorizado. Evite utilizar este producto durante tormentas eléctricas o lluvia para evitar posibles averías del producto o peligros eléctricos. Mantenga este producto fuera del alcance de los niños y las mascotas para evitar la ingestión accidental y posibles peligros de asfixia.

#.Advertencia

La batería recargable de este producto debe manipularse adecuadamente para su reciclaje. No arroje la batería al fuego, ya que puede provocar una explosión. Sugerencia: se recomienda cargar completamente el producto una vez al mes para mantener el rendimiento de la batería del producto.

Большое спасибо за покупку нашего **ATTACK SHARK** продукта, и надеемся, что он может принести вам новую работу и ощущения. В то же время мы с нетерпением ждем ваших ценных предложений по нашим продуктам, и мы продолжим предоставлять вам лучшие продукты и услуги.

Размеры продукта

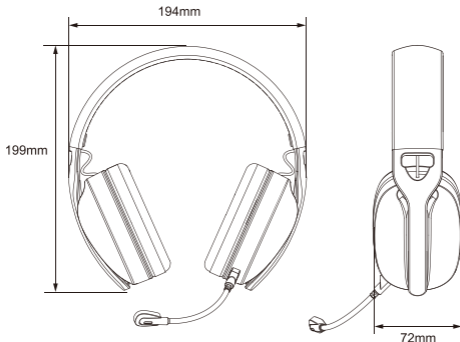

Компоненты



USB Type-A и Type-C
2.4G Receiver



USB C to A
Charge Cable



USB C to 3.5mm
AUX-IN Cable

Характеристики

Номер устройства и сопряжения	L90
Категория	Беспроводная игровая гарнитура
Разветвитель звука	Беспроводной виртуальный 7.1-канальный звук/ стереопровод
Аудиосвязь	2.4 GHz Беспроводной, Bluetooth и 3.5-мм стереопроводной
Версия и профиль Bluetooth	5.3 / HSP, HFP, A2DP, AVRCP
Формат аудио Bluetooth	SBC, AAC
Тип и емкость аккумулятора	Литиевая батарея/800 мАч
Время работы	15 ч с подсветкой RGB / 35 ч без подсветки RGB
Тип динамика	40-мм неодимовые динамики
Частотная характеристика	20Hz-20KHz
Задержка беспроводного аудио	20ms
Тип микрофона	Функции встроенных кнопок
Управление аудио	Однонаправленный
Размеры	194mm x199mmx72mm
Вес	Около 200g
Упаковка	Кабель для зарядки USB Type-C. 3.5-мм стереокабель, 2.4G-приемник

Сертификация

Название продукта: Беспроводная игровая гарнитура

Номер товара: L90

Входное напряжение: 5 V \equiv 0.25 A

Меры предосторожности

1. Проверьте список компонентов и состояние продукта. При обнаружении какой-либо проблемы обратитесь к продавцу для получения замены.
2. Не разбирайте, не ремонтируйте и не модифицируйте продукт самостоятельно.
3. Не используйте вблизи источников тепла.
4. Не прикладывайте чрезмерную силу и не роняйте гарнитуру.
5. Изделие может работать некорректно при неправильном использовании.
6. Пожалуйста, поймите, что изображение продукта может немного отличаться от фактического продукта.
7. Дизайн и характеристики продукта могут быть изменены для улучшения качества и производительности без предварительного уведомления.

Обзор продукта



Гарнитура заряжается

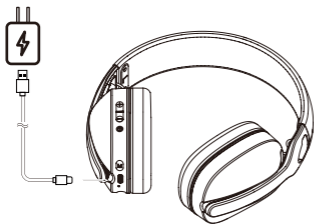

ВКЛ/ ВЫКЛ питания

Удерживайте и нажмите «кнопку питания» примерно на 3 секунды, чтобы включить его, синий индикатор загорится на 2 секунды, а затем начнет мигать.

Удерживайте и нажмите «кнопку питания» примерно на 5 секунд, чтобы выключить его, синий индикатор загорится на 2 секунды, а затем погаснет.



Подключение Bluetooth

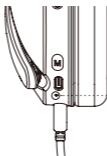
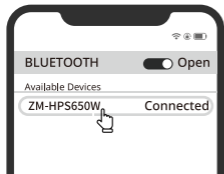

 Синий светодиодный индикатор остается включенным.

Нажмите кнопку **"M"** дважды, чтобы переключиться в режим Bluetooth. При первом использовании гарнитура автоматически перейдет в режим сопряжения, а затем проверьте список сопряжений Bluetooth на телефонах или планшетах, чтобы найти **"L90"** и подключиться к нему. После подключения вы услышите сообщение **"Подключено"**, и загорится синий индикатор. Гарнитура автоматически выключится, если устройство не будет подключено в течение 5 минут.

Подключение 2.4G



Синий индикатор остается включенным

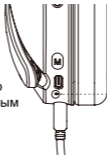

 Синий светодиодный индикатор остается включенным

После подключения приемника 2.4G к ПК, консоли или мобильному устройству гарнитура автоматически подключится после включения. Когда гарнитура подключена, вы услышите сообщение **"Подключено"**, а синий индикатор 2.4G и гарнитуры останется включенным. Гарнитура автоматически выключится, если устройство не будет подключено в течение 5 минут.

Принудительное сопряжение



Длительно нажмите кнопку «Плюс» и «Минус» в течение 3 секунд



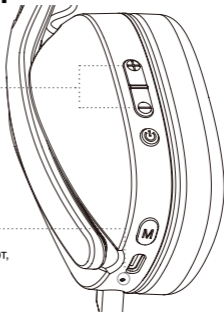

Красный и синий светодиоды мигают, когда сопряжение готово.



Если вам необходимо подключить гарнитуру к другому устройству после использования на одном устройстве более 5 минут, нажмите и удерживайте кнопку со стрелкой вверх в течение 3 секунд, чтобы войти в режим принудительного сопряжения. Синий индикатор на гарнитуре будет мигать каждые 0.5 секунды.

Основные функции управления

Функции кнопок	Функции кнопок	Gesto
Включение питания	Нажмите и удерживайте кнопку питания, когда гарнитура выключена.	3S
Выключение питания	Нажмите и удерживайте кнопку питания, когда гарнитура включена.	5S
Воспроизведение/ Пауза	Нажмите кнопку питания один раз.	x1
Ответ на звонки/ Завершение звонков	Нажмите кнопку питания один раз.	2S

Отклонить вызовы	Удерживайте и нажмите кнопку питания.	 25
Предыдущий трек	Нажмите кнопку «Минус» (-) один раз во время воспроизведения мультимедиа.	 25
Следующий трек	Нажмите кнопку «Плюс» (+) один раз во время воспроизведения мультимедиа.	 x1
Увеличение громкости	Коротко нажмите кнопку «Плюс» (+) один раз во время воспроизведения мультимедиа.	 x1
Уменьшение громкости	Коротко нажмите кнопку «Минус» (-) один раз во время воспроизведения мультимедиа.	 3S
Принудительное сопряжение	Удерживайте и одновременно нажмите кнопку «Плюс» + «Минус».	
Режим 2.4G/ Режим Bluetooth	Нажмите кнопку M дважды быстро, чтобы переключиться в режим Bluetooth. Нажмите кнопку M дважды быстро, чтобы переключиться в режим Dongle 2.4 Ghz (адаптер).	
Светодиод ВКЛ/ ВЫКЛ	Нажмите и удерживайте кнопку M, чтобы включить/выключить светодиодную подсветку.	
Микрофон ВКЛ/ ВЫКЛ	Нажмите кнопку M быстро, чтобы включить/выключить микрофон.	

Ношение



Уведомление

#.Внимание

Избегайте использования наушников на высокой громкости в течение длительного времени. Если возникнет шум в ушах или боль в ухе, пожалуйста, прекратите использование. Не используйте этот продукт во время вождения автомобиля. Избегайте использования этого продукта во время грозы или дождливой погоды, чтобы предотвратить потенциальные неисправности продукта или электрические опасности. Храните этот продукт в недоступном для детей и домашних животных месте, чтобы предотвратить случайное проглатывание и потенциальные опасности удушья.

#.Предупреждение

Аккумуляторная батарея этого продукта должна быть надлежащим образом обработана для целей переработки. Не бросайте батарею в огонь, так как это может привести к взрыву. Предложение: рекомендуется полностью заряжать продукт один раз в месяц, чтобы поддерживать производительность батареи продукта.

この度は、**ATTACK SHARK** 製品をお買い上げいただき、誠にありがとうございます。新しい操作感と感触をお届けできることを願っております。同時に、当社製品に関する貴重なご提案をお待ちしており、より良い製品とサービスを提供し続けます。

製品寸法

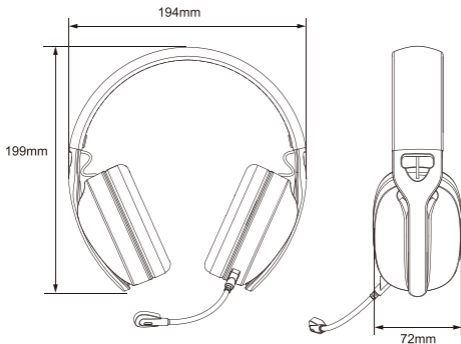

コンポーネント



USB Type-A および
Type-C 2.4G レシーバー



USB C から A への
充電ケーブル



USB C から 3.5mm
AUX-IN ケーブル

仕様

デバイスとペアリング番号	L90
カテゴリ	ワイヤレスゲーミングヘッドセット
サウンドスプリッター	ワイヤレスバーチャル7.1chサウンド/ ステレオ有線
オーディオ接続	2.4Ghzワイヤレス、Bluetooth、 3.5mmステレオ有線
Bluetoothバージョン。プロファイル	5.3 / HSP, HFP, A2DP, AVRCP
Bluetoothオーディオ形式	SBC, AAC
バッテリータイプと容量	リチウムバッテリー/800mAh
利用可能時間	RGB照明ありで15時間/ RGB照明なしで35時間
スピーカータイプ	40mmネオジムドライバーユニット
周波数応答	20Hz-20KHz
ワイヤレスオーディオレイテンシー	20ms
マイクタイプ	単一指向性
オーディオコントロール	内蔵ボタン機能
寸法	194mm x199mmx72mm
重量	約200g
パッケージ	USB Type-C充電ケーブル、メッシュポーチ、 3.5mmステレオケーブル、USBドングル

認証

製品名: ワイヤレスゲーミングヘッドセット

品番: L90

入力電圧: 5V \equiv 0.25A

注意事項

1. 製品のコンポーネントリストと状態を確認してください。問題が見つかった場合は、販売店に連絡して交換品を入手してください。
2. 製品を自分で分解、修理、改造しないでください。
3. 熱源の近くで使用しないでください
4. ヘッドセットに過度の力を加えたり、落としたりしないでください。
5. 不適切な使用をすると、製品が正常に動作しない場合があります。
6. 製品の画像は実際の製品と多少異なる場合がありますのでご了承ください。
7. 製品のデザインと仕様は、品質と性能を向上させるために予告なく変更される場合があります。

製品概要

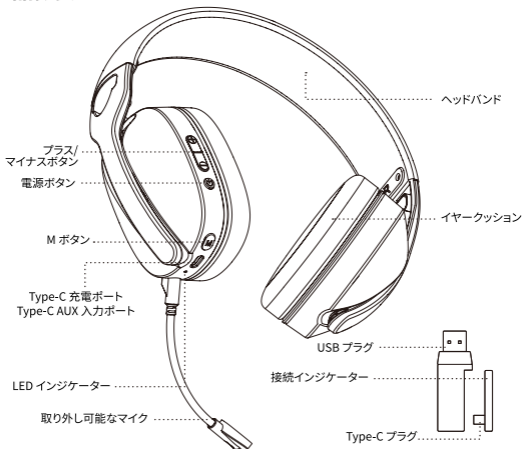

ヘッドセットの充電

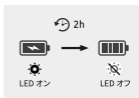
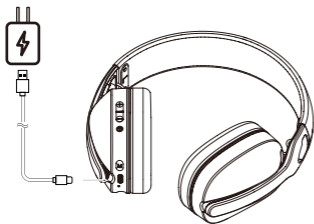

電源オン/オフ

「電源ボタン」を約 3 秒間押し続けると、電源がオンになります。青色のライトが 2 秒間点灯してから点滅し始めます。

「電源ボタン」を約 5 秒間押し続けると、電源がオフになります。青色のライトが 2 秒間点灯してから消灯します。



Bluetooth 接続

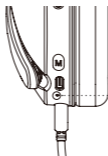
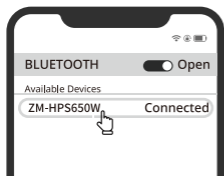

 青色の LED インジケータはオンのままです。

「M」ボタンを2回押して Bluetooth モードに切り替えます。初めて使用する場合、ヘッドセットは自動的にペアリングモードになります。その後、電話またはパッド上の Bluetooth ペアリングリストをチェックして「L90」を見つけて接続します。接続されると、「接続されました」というプロンプトが聞こえ、青色のインジケータが点灯します。デバイスが5分間接続されていない場合、ヘッドセットは自動的にシャットダウンします。

2.4G 接続



青色のインジケータはオンのままです。

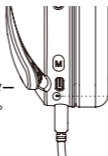

 青色の LED インジケータはオンのままです。

2.4G レシーバーを PC、コンソール、またはモバイル デバイスに接続すると、ヘッドセットはオンにした後に自動的に接続されます。ヘッドセットが接続されると、「接続されました」というプロンプトが聞こえ、2.4G ドングルとヘッドセットの青色のライトがオンのままになります。デバイスが5分間接続されていない場合、ヘッドセットは自動的にシャットダウンします。

強制ペアリング



プラスボタンとマイナスボタンを3秒間長押しします





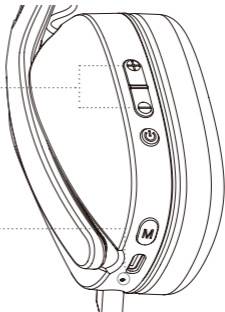





ペアリングの準備ができると、赤と青のLEDが点滅します。



ヘッドセットを1つのデバイスで5分以上使用した後に別のデバイスに接続する必要がある場合は、上矢印ボタンを3秒間押し続けて強制ペアリングモードに入ります。ヘッドセットの青いインジケータライトが0.5秒ごとに点滅します。

ボタンの機能

主なコントロール機能	ボタン機能	ジェスチャー
電源オン	ヘッドセットがオフの状態のときに、電源ボタンを押し続けます。	3S
電源オフ	ヘッドセットがオンの状態のときに、電源ボタンを押し続けます。	5S
再生/一時停止	電源ボタンを1回押します。	x1
通話に応答/終了	電源ボタンを1回押します。	2S

通話を拒否	電源ボタンを押し続けます。	 2S
前のトラック	メディア再生中にマイナス (-) ボタンを1回押します。	 2S
次のトラック	メディア再生中にプラス (+) ボタンを1回押します	 x1
音量を上げる	メディア再生中にプラス (+) ボタンを1回短く押します。	 x1
音量を下げる	メディア再生中にマイナス (-) ボタンを1回短く押します。	 3S
強制ペアリング	プラス ボタンとマイナス ボタンを同時に押し続けます。	
2.4G モード/ Bluetooth モード	M ボタンをすばやく2回押して、Bluetooth モードに切り替えます。 M ボタンを短く2回押すと、2.4Ghz (アダプタ) ドングルモードに切り替わります。	
ライトのオン/オフ LED	M ボタンを長押しすると、LED 照明のオン/オフが切り替わります。	
マイクのオン/オフ	M ボタンをすばやく押すと、マイクのオン/オフが切り替わります。	

着用



注意

#.注意

長時間大音量でヘッドフォンを使用しないでください。耳鳴りや耳痛が発生した場合は、使用を中止してください。自動車の運転中は本製品を使用しないでください。製品の故障や電気的な危険を防ぐため、雷雨や雨天時には本製品を使用しないでください。誤って飲み込んだり、窒息する危険を防ぐため、本製品は子供やペットの手の届かない場所に保管してください。

#.警告

本製品の充電式バッテリーは、リサイクルのために適切に処理する必要があります。爆発の原因となる可能性があるため、バッテリーを火の中に捨てないでください。提案: 製品のバッテリー性能を維持するために、月に1回製品を完全に充電することをお勧めします。



L90

**THREE-MODE
WIRELESS LIGHTWEIGHT
GAMING HEADSET**